

## XY3A扁平电缆（UL认证电线）

### ■外形尺寸

（单位：mm）

标准型  
XY3A-□□01

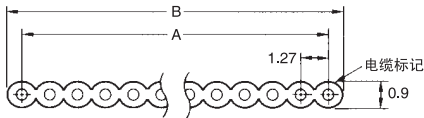
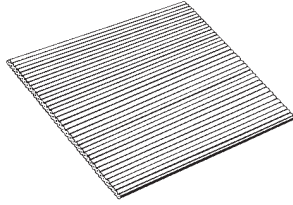

编带型  
XY3A-□□02

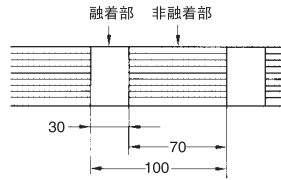
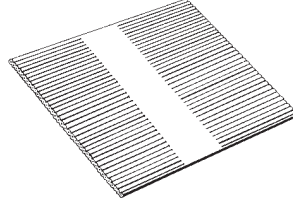

彩线型  
XY3A-□□03

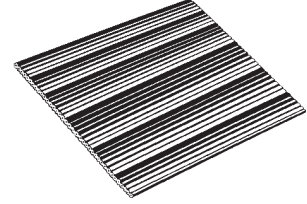

线芯编号	绝缘体颜色	线芯编号	绝缘体颜色
1	茶色	6	蓝色
2	红色	7	紫色
3	橙色	8	灰色
4	黄色	9	白色
5	绿色	10	黑色

注. 11芯以上的场合，颜色还是在上记的10种以内。

### ■种类（请以1卷(61.0m)为单位定货）

线芯数	标准型	编带型*	彩线型	尺寸 (mm)		适用连接器		
				A	B	MIL型	压接型	PCB型
10	XY3A-1001	XY3A-1002	XY3A-1003	11.4	12.7	XG4M-10□□	XG4E-10□□	XG2A-100□
14	XY3A-1401	XY3A-1402	XY3A-1403	16.5	17.8	XG4M-1430	XG4E-143□	XG2A-140□
16	XY3A-1601	XY3A-1602	XY3A-1603	19.1	20.3	XG4M-1630	XG4E-163□	XG2A-160□
20	XY3A-2001	XY3A-2002	XY3A-2003	24.1	25.4	XG4M-2030	XG4E-203□	XG2A-200□
26	XY3A-2601	XY3A-2602	XY3A-2603	31.8	33.0	XG4M-2630	XG4E-263□	XG2A-260□
30	XY3A-3001	XY3A-3002	XY3A-3003	36.8	38.1	XG4M-3030	XG4E-303□	XG2A-300□
34	XY3A-3401	XY3A-3402	XY3A-3403	41.9	43.2	XG4M-3430	XG4E-343□	XG2A-340□
40	XY3A-4001	XY3A-4002	XY3A-4003	49.5	50.8	XG4M-4030	XG4E-403□	XG2A-400□
50	XY3A-5001	XY3A-5002	XY3A-5003	62.2	63.5	XG4M-50□□	XG4E-50□□	XG2A-500□
60	XY3A-6001	XY3A-6002	XY3A-6003	74.9	76.2	XG4M-60□□	XG4E-60□□	XG2A-600□
64	XY3A-6401	XY3A-6402	XY3A-6403	80.0	81.3	XG4M-64□□	XG4E-64□□	XG2A-640□

\*关于编带型A・B的尺寸为融着部的值。

### ■额定值/性能

分类	标准型 XY3A-□□01	编带型 XY3A-□□02	彩线型 XY3A-□□03
UL认证型号	UL2651	UL20012	UL20028
最高使用电压	300V	150V	150V
最高使用温度	105℃	80℃	105℃
最大导体电阻	224Ω/km (20℃)		
耐压	AC 2,000V 1min		
最小绝缘电阻	5MΩ/km (20℃)		

### ■材质

导体	AWG28 (7/0.127) 镀锡软铜线
绝缘体	耐热塑料

## ■专用工具

压接工具（本体）  
XY2B-0002

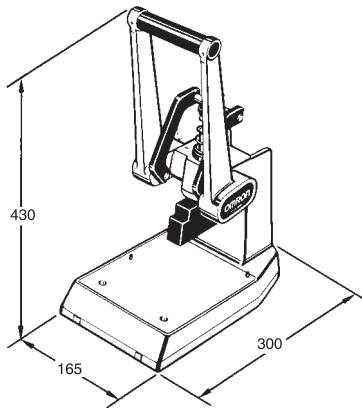

型号	小箱装箱数(个)
XY2B-0002	1

## ■XG4M/XG2A专用工具

附件

XY2B-1007  
(XG4M专用)

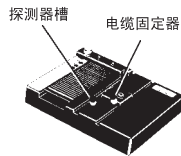

XY2B-1006  
(XG2A专用)

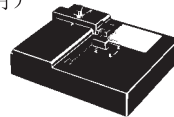

### ●接线方式

XG4M系列时，将外壳向下放入附件的定位槽中（XG2A系列时将端子部装入附件），插入电缆至电缆固定器。将压接工具的把手朝面前放下，直至无法继续，这时为接线完成。关于工具的使用方法参见工具内的说明书。

步骤一览

压接工具本体型号	附件型号	最小包装单位(个)	适用插座型号
XY2B-0002	XY2B-1007	1	XG4M（全极数）
	XY2B-1006		XG2A（全极数）

## ■XG4E专用压接工具

附件

XY2B-1004  
(XG4E专用)

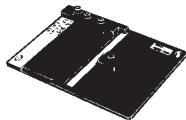

衬垫

XY2B-14□□  
(XG4E专用)

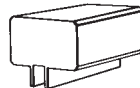

### ●接线方式

XG4E系列时，将外壳向下放入附件的定位槽中，插入电缆至电缆固定器。按照下述方法安装与插头相对应的衬垫。将压接工具的把手朝面前放下，直至无法继续，这时为接线完成。

步骤一览

压接工具本体型号	附件型号	衬垫型号	最小包装单位(个)	适用插头型号
XY2B-0002	XY2B-1004	XY2B-1401	1	XG4E-10□1/-10□2
		XY2B-1402		XG4E-1421/-1432
		XY2B-1403		XG4E-1631/-1632
		XY2B-1404		XG4E-2031/-2032
		XY2B-1405		XG4E-2631/-2632
		XY2B-1406		XG4E-3031/-3032
		XY2B-1407		XG4E-3431/-3432
		XG4E-50□1/-50□2		
		XG4E-60□1/-60□2		
		XG4E-64□1/-64□2		

